

ZANUSSI

ПЕРАЛНА МАШИНА
PERILICA RUBLJA
MASINA DE SPALAT

Advantage55

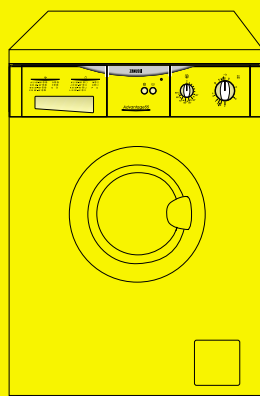

ЕКСПЛОАТАЦИЈА И ОБСЛУЖВАЊЕ
UPUTE ZA UPORABU
MANUAL DE UTILIZARE

BG

HR

RO

Stimate client,

Te rugăm să citești cu atenție aceste instrucțiuni de utilizare, acordând o importanță deosebită paragrafelor privind exploatarea în siguranță, aflate pe primele pagini. Îți recomandăm să păstrezi cu grijă aceste instrucțiuni pentru a le putea consulta ulterior și să le transferi noului proprietar la înstrăinarea mașinii.

Stricăciuni pe durata transportului

La despachetarea mașinii, verificați dacă aceasta nu a suferit stricăciuni pe durata transportului. Dacă nu sunteți sigur, amânați utilizarea ei și contactați un centru de service.

Simbolurile pe care le veți întâlni în fața unor paragrafe din aceste instrucțiuni de utilizare, au următoarea semnificație:



Triunghiul de avertizare și/sau cuvintele cheie (Atenție!, Avertizare!) pun în evidență informații importante pentru siguranța *dumneavoastră* sau pentru buna funcționare a aparatului.



Paragrafele marcate cu acest simbol prezintă instrucțiuni suplimentare și sfaturi practice privind utilizarea aparatului.



Sfaturile și informațiile referitoare la exploatarea economică și ecologică a acestei mașini sunt marcate cu acest simbol.

***Contribuția noastră la protecția mediului:
folosim hârtie reciclată.***

Cuprins

Avertismente	44-45	Intreținerea	58
Dezafectarea	45	Intreținerea corpului mașinii	58
Sfaturi pentru utilizarea ecologică	45	Sertarul pentru detergenți	58
Caracteristici tehnice	46	Curățarea zonei de evacuare	58
Instalarea	47-48	Filtrul de la alimentarea cu apă	59
Despachetarea	47	Golirea în caz de urgență	59
Alimentarea cu apă	47	Precauții împotriva înghețării	59
Aducerea la nivel	48	Anomalii și cauze posibile	60-61
Conectarea la priză	48		
Noua dvs. mașină de spălat	49		
Descrierea mașinii de spălat	49		
Sertarul pentru detergenți	49		
Utilizarea	50		
Panoul de comandă	50		
Butoanele de comandă	50		
Sfaturi privind spălarea	51		
Sortarea rufelor	51		
Temperaturi de spălare	51		
Operații premergătoare introducerii rufelor	51		
Incărcături maxime de rufe	51		
Greutățile rufelor	51		
Indepărtarea petelor	51		
Detergenți și aditivi	52		
Cantități de detergent ce trebuie folosite	52		
Simboluri internaționale pentru spălare	53		
Secvența de funcționare	54-55		
Programe de spălare	56-57		

Avertismente

Următoarele avertismente sunt precizate în interesul siguranței dvs. Trebuie să le citiți cu atenție, înainte de a instala sau utiliza aparatul.

Instalarea

- Trebuie îndepărtate toate materialele interioare de împachetat înainte de folosirea mașinii de spălat. Pot fi provocate defecțiuni serioase aparatului sau mobilei din apropiere dacă nu îndepărtați complet dispozitivele de protecție pentru transport. Citiți paragraful relevant din instrucțiunile de utilizare.
- Orice intervenție la partea electrică, necesară pentru instalarea mașinii de spălat, trebuie făcută de un electrician calificat.
- Orice intervenție la instalațiile de apă-canal necesară pentru instalarea mașinii de spălat, trebuie făcută de un instalator calificat.
- După ce ați instalat mașina de spălat, verificați ca aceasta să nu stea pe cablul de alimentare electrică.
- Dacă mașina de spălat este așezată pe o carpetă, asigurați-vă că aerul poate circula liber între piciorușele ajustabile și podea

Utilizarea

- Mașina de spălat este proiectată pentru uz casnic. Nu trebuie folosită pentru alte scopuri decât cel pentru care a fost proiectată.
- Spălați numai țesături care sunt fabricate pentru spălatul la mașină. Respectați instrucțiunile de pe etichetele rufelor.
- Nu supraîncărcați mașina de spălat. Respectați instrucțiunile din acest manual.
- Asigurați-vă că toate buzunarele sunt goale. Obiecte ca: monezi, ace de siguranță, ace cu gămălie, șuruburi etc. rămase în rufe, pot cauza defecțiuni grave.
- Nu spălați la mașină țesături îmbibate cu benzină, alcool, tricloretilena, etc. Dacă aceste lichide au fost folosite pentru a îndepărta petele înainte de spălare, așteptați până când aceste soluții s-au evaporat complet din țesătură, înainte de a introduce lucrurile în mașina de spălat.
- Așezați lucrurile mici ca: șosete, curele, etc. într-o față de pernă, pentru a preveni ca acestea să fie prinse între cuvă și exteriorul acesteia.
- Utilizați numai cantitățile de balsam de rufe recomandate de producător. O cantitate în exces poate dăuna rufelor.

- Lăsați ușa puțin deschisă când aparatul nu este în funcțiune. Aceasta protejează garnitura de la ușa și previne formarea mirosurilor neplăcute.
- Verificați întotdeauna dacă apa a fost golită, înainte de a deschide ușa. Dacă nu, evacuați apa urmând instrucțiunile din acest manual.
- Întotdeauna scoateți din priză aparatul și închideți robinetul de apă, după utilizarea mașinii.

Măsuri de siguranță

- Mașina trebuie reparată doar de personal calificat. Reparațiile făcute de persoane fără experiență pot cauza pericole serioase. Contactați centrul local de service.
- Nu trageți niciodată de cablul de alimentare pentru a scoate ștecărul din priză; trageți întotdeauna de ștecăr.
- În timpul spălărilor la temperaturi înalte, sticla de la ușa aparatului devine fierbinte. Nu o atingeți !

Măsuri privind siguranța copiilor

- Copiii nu își dau seama adesea cât de periculoase pot fi aparatele electrice. Pe timpul funcționării mașinii, copiii vor fi supravegheați cu atenție și nu li se va permite să se joace la mașină.
- Componentele ambalajului (folia de plastic, polistirenul) pot fi periculoase pentru copii. Pericol de sufocare ! Nu le lăsați la îndemâna copiilor !

- Țineți toți detergenții într-un loc sigur, la care copiii nu pot să ajungă.
- Asigurați-vă că animalele de casă sau copiii nu au intrat în cuvă.
- Dacă mașina trebuie aruncată la gunoi, tăiați cablul de alimentare și distrugeți ștecărul și bucata tăiată. Dezafecțați dispozitivul de blocare al ușii pentru a evita blocarea copiilor în interior, în timpul jocului.



Dezafectarea

Ambalajul

Materialele marcate cu  sunt reciclabile.

>PE<= polietilenă

>PS<= polistiren

>PP<= polipropilenă

Ele pot fi reciclate însă numai dacă sunt depuse în containerele sau zonele de colectare special amenajate

Mașina de spălat

Depuneți mașina de spălat numai în zonele autorizate pentru depozitarea acestui tip de deșeuri. Păstrați această țară curată!



Sfaturi pentru utilizarea ecologică

Pentru a economisi apă și energie și pentru a ajuta la protejarea mediului, vă recomandăm să urmați aceste sfaturi:

- Rufele cu grad normal de murdărire pot fi spălate fără a fi înmuiate în prealabil, economisind astfel detergent, apă și timp (mediul înconjurător va fi și el protejat !).
- Mașina lucrează mai eficient dacă este încărcată la întreaga capacitate.

- Printr-un tratament adecvat, petele și o parte din murdărie pot fi îndepărtate înainte de spălare; rufele pot fi apoi spălate la o temperatură mai joasă.
- Dozați detergentul în funcție de duritatea apei, gradul de murdărire al rufelor și de cantitatea de rufe pe care urmează să o spălați.

Caracteristici tehnice

DIMENSIUNI	Înălțime	85 cm
	Lățime	60 cm
	Adâncime	60 cm
INCĂRCĂTURI MAXIME	Bumbac	4,5 kg
	Sintetice	2 kg
	Țesături delicate	2 kg
	Lână	1 kg
TURAȚIA STOARCERII		500 rot/min maxim
ALIMENTAREA CU TENSIUNE/FRECVENȚA		220-230 V/50 Hz
PUTEREA TOTALĂ ABSORBITĂ		2100 W
SIGURANȚA FUZIBILĂ		10 A
PRESIUNEA APEI	Minimă	5 N/cm ²
	Maximă	80 N/cm ²



Acest aparat electrocasnic este în conformitate cu Directivele CEE: 73/23/EEC, din 19/02/73, cu privire la alimentarea cu joasă tensiune și 89/336/EEC, din 03/05/89, cu privire la compatibilitatea electromagnetică.

Instalarea

Despachetarea

Înainte de a porni mașina, **dispozitivele de protecție la transport trebuie să fie îndepărtate** după cum urmează:

Vă sfătuim să păstrați toate dispozitivele de protecție la transport în cazul în care mașina dumneavoastră va mai fi transportată vreodată.

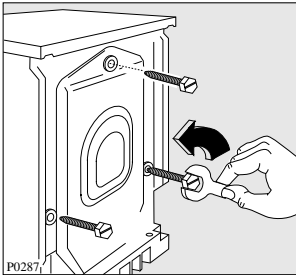

1. Folosind o cheie fixă, deșurubați cele 3 șuruburi din spate.

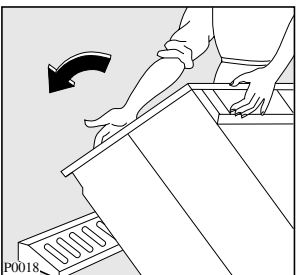

2. Lăsați cu grijă mașina de spălat pe spate și așezați unul dintre ambalajele de polistiren de formă ascuțită între aparat și podea.

Asigurați-vă că nici un furtun nu este strivit.

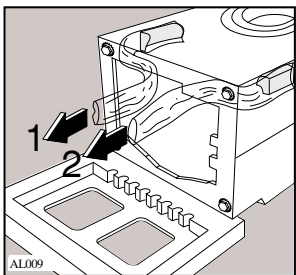

3. Scoateți cu grijă sacul de polietilenă din dreapta, apoi pe cel din stânga, trăgându-le spre centrul mașinii de spălat.

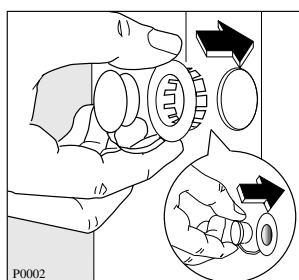
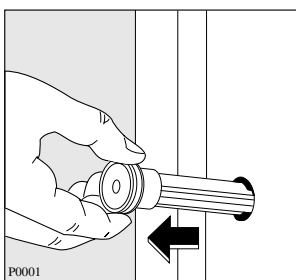

4. Ridicați mașina de spălat în picioare și scoateți cei 3 pini de plastic.
5. Astupați cele 3 găuri cu dopurile de plastic aflate în picul ce conține instrucțiunile de folosire.

Alimentarea cu apă

În apropierea mașinii ar trebui să existe un **ROBINET DE APĂ RECE** cu o conductă cu filet $\frac{3}{4}$ " GAZ, pentru alimentarea cu apă, o chiuvetă, un bazin de spălare sau un sistem de drenaj în perete.

Verificați în prealabil dacă:

- nu este un robinet de apă caldă
- apa este curată. Dacă nu, lăsați să curgă o cantitate rezonabilă de apă, pentru a înlătura orice murdărie care s-ar fi putut acumula în țevi.

Sistemul de drenaj din perete trebuie verificat de un instalator.

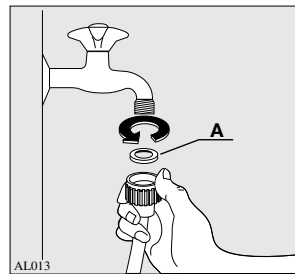

A) Plasați garnitura de cauciuc (A, fig. 6), livrată împreună cu mașina de spălat, la capătul furtunului de intrare și înșurubați țeava la robinet având grijă să nu deteriorați piesa filetată și fixați bine piulița la capătul furtunului, pentru a evita scurgerile.

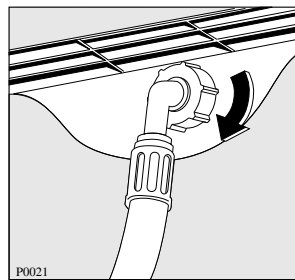

B) Dacă este necesar, răsuciți furtunul prin deșurubarea piuliței din spatele mașinii de spălat.

C) Acum strângeți piulița din nou, pentru a evita scurgerile (deschideți robinetul, pentru a vă asigura că nu există scurgeri și apoi închideți-l din nou).

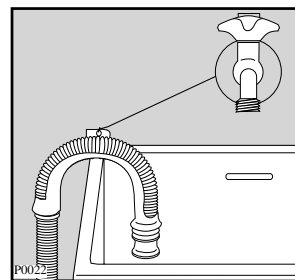

D) Plasați furtunul de evacuare într-un bazin de spălare sau chiuvetă, cu ajutorul suportului îndoit, livrat separat. Suportul trebuie să fie băgat în gura tubului pentru a-l asigura. Acesta permite fixarea furtunului de perete printr-o deschidere în partea superioară și astfel furtunul nu se mișcă, iar căderea lui este evitată.

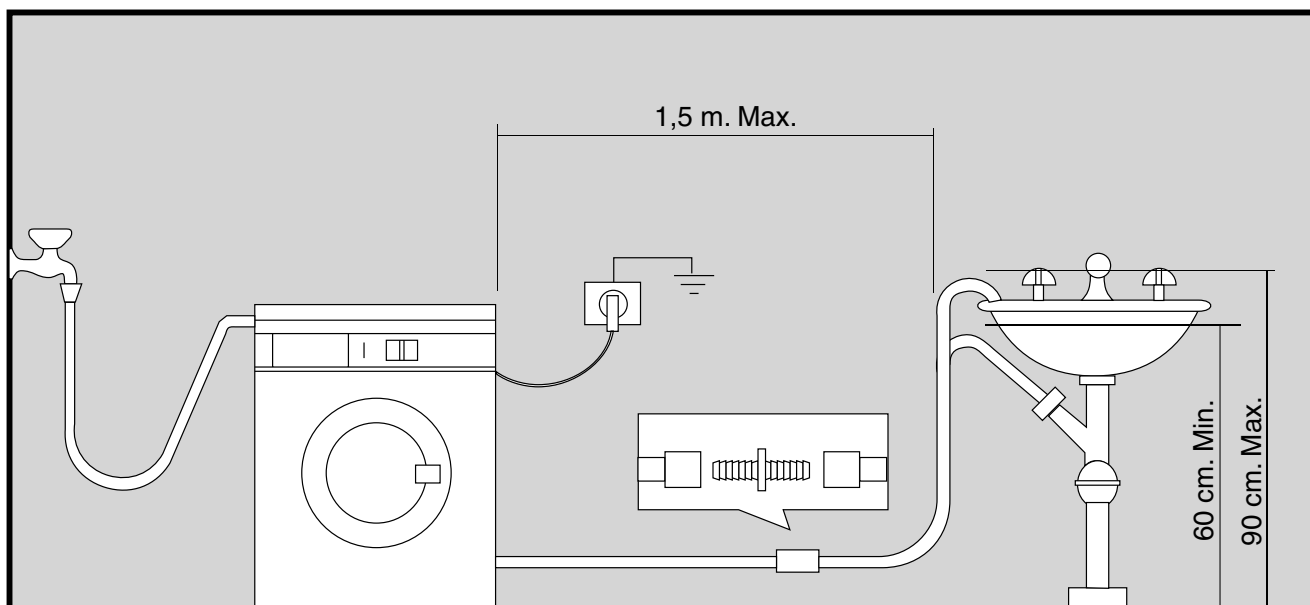

IMPORTANT: Distanța dintre podea și cea mai înaltă porțiune a furtunului trebuie să fie între 60 și 90 cm (este recomandat să fie între 60 și 70 cm). Furtunul nu trebuie îndoit sau răsucit, pentru a evita înfundarea lui. Dacă este nevoie de prelungirea furtunului de evacuare aceasta nu trebuie să fie mai lungă de 1,5 m și trebuie să aibă același diametru ca și furtunul original. Asigurați-vă că furtunurile nu sunt prea tensionate.

Aducerea la nivel

Aduceți la nivel aparatul prin înșurubarea sau deșurubarea piciorușelor reglabile. Ajunși în poziția corectă fixați piciorușele împingând piulițele înspre baza carcasei. Aducerea corectă la nivel previne vibrațiile, zgomotul și deplasarea aparatului în timpul funcționării.

Vibrațiile nu pot fi eliminate în totalitate, mai ales dacă mașina este plasată pe o suprafață din lemn. Podelele din lemn sunt predispuse la vibrații. Pentru sfaturi consultați un constructor. Dacă este posibil plasați întotdeauna mașina pe o podea solidă.

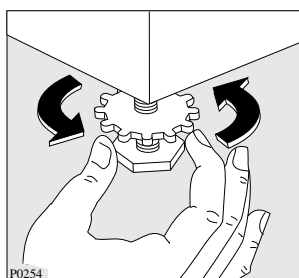

Conectarea la priză

Înainte de a băga în priză mașina asigurați-vă că:

- 1°. Parametrii instalației electrice sunt aceleași cu cei de pe plăcuța de identificare a mașinii dumneavoastră (plăcuța este lipită pe spatele mașinii).
- 2°. Contorul, siguranțele, instalația și priza pot suporta puterea maximă absorbită, declarată pe plăcuța de identificare.
- 3°. Priza și ștecărul se potrivesc perfect fără prelungitoare sau adaptoare. Dacă este necesar înlocuiți priza cu una adecvată.

Regulile aplicabile pentru exploatarea în siguranță a echipamentelor electrice cer o împământare adecvată. Ștecărul mașinii este prevăzut cu un astfel de dispozitiv.

Asigurați-vă că și priza dvs. este prevăzută, de asemenea, cu o împământare adecvată.

Fabricantul își declină orice răspundere pentru accidente sau incidente rezultate din nerespectarea acestor instrucțiuni de exploatare în siguranță.

Noua dvs. mașină de spălat

Această mașină, de concepție nouă, satisface toate cerințele moderne privind spălarea rufelor cu un consum redus de apă, energie și detergent.

- **Selectorul de temperatură** vă permite să selectați temperatura cea mai potrivită pentru rufele dumneavoastră.

Descrierea mașinii de spălat

- 1 Sertar pentru detergenți
- 2 Ghidul programelor
- 3 Panou de comandă
- 4 Mânerul ușii
- 5 Ușița pentru zona de evacuare
- 6 Piciorușe ajustabile

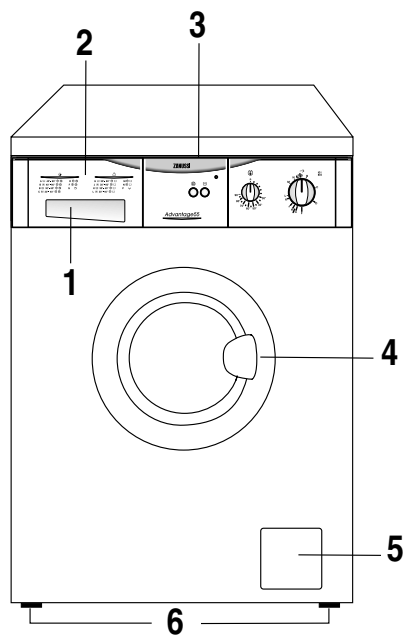

Sertarul pentru detergenți

- Prespălare
- Spălare
- Balsam pentru rufe, apret

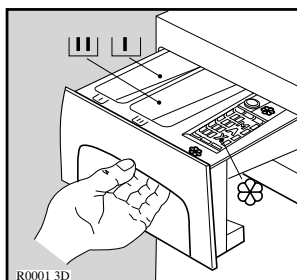

Utilizarea

Panoul de comandă

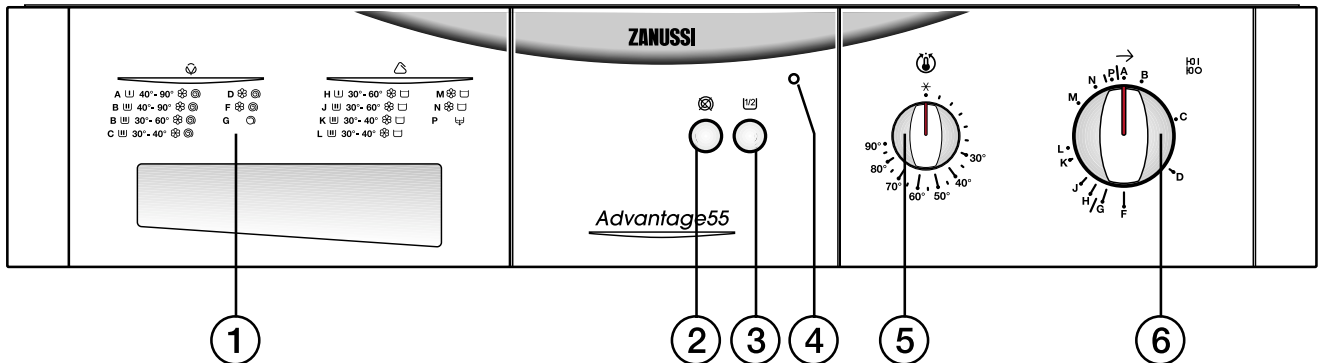

1. Ghidul programelor

Vă va ajuta să alegeți programul de spălare cel mai potrivit pentru rufele dumneavoastră.

2. Butonul “Fară stoarcere”

Apăsarea acestui buton, înaintea începerii programelor de spălare intensivă, elimină stoarcerea.

Celelalte etape ale programului rămân neschimbate.

3. Butonul pentru încărcături mici

Apăsarea acestui buton înaintea începerii programului de spălare intensivă, mașina va efectua o limpezire mai puțin, lucru ce duce la economisirea de energie și de apă.

4. LED-ul indicator de funcționare

Se aprinde când mașina de spălat este în funcțiune.

5. Butonul de selectare a temperaturii

Acest buton vă permite să selectați temperatura ciclului de spălare în concordanță cu tipul rufelor ce trebuie spălate. Rotiți acest buton până când temperatura dorită coincide cu marcajul.

În tabelul de programe veți găsi temperatura cea mai potrivită pentru fiecare tip de spălare. Dacă se selectează *, orice program va putea fi executat cu apă rece. Prin aceasta se realizează o economie de energie.

6. Selectorul de programe

Pentru a selecta programul dorit, rotiți butonul, în sens orar, până la programul dorit. Dacă ați trecut de programul dorit, **NU ROTIȚI SUB NICI UN MOTIV BUTONUL ÎN SENS ANTIORAR**; continuați să-l rotiți în sens orar, până când ajungeți din nou la programul dorit.

i Sfaturi privind spălarea

Sortarea rufelor

Studiați cu atenție simbolurile de pe etichete și folosiți instrucțiunile producătorului pentru spălare. Sortați rufele în felul următor: rufe albe, colorate, sintetice, delicate, lână.

Temperaturi de spălare

- 90°** pentru rufe normal murdare din bumbac alb sau in (ex. cârpe de șters, prosoape, fețe de masă, cearceafuri, etc.)
- 60°** pentru rufe colorate normal murdare care nu se decolorează, (ex. cămăși, pijamale, etc.) din in, bumbac, fibre sintetice și pentru rufe albe ușor murdare din bumbac (ex. lenjerie).
- * (rece) 30°-40°** pentru lucruri delicate (ex. perdele), materiale mixte incluzând fibre sintetice și lână.

Operații premergătoare introducerii rufelor

Nu spălați niciodată rufele albe și colorate împreună; cele albe ar putea să-și piardă "albeața" în urma spălării.

Rufele noi, colorate ar putea lăsa culoare la prima spălare; de aceea ele trebuie spălate singure prima oară.

Asigurați-vă că nici un obiect de metal nu a rămas în rufe (ex. cleme de păr, ace de siguranță, ace cu gămălie).

Încheiați nasturii la fețele de pernă, încheiați fermoarele. Legați curelele sau orice cordoane lungi.

Îndepărtați petele persistente înainte de spălare.

Frecați suprafețele foarte murdare cu un detergent special sau cu un detergent sub formă de pastă.

Tratați perdelele cu multă atenție. Îndepărtați cârligele sau legați-le într-un sac sau o plasă.

Încărcături maxime de rufe

Încărcăturile recomandate sunt înscrise în ghidul programelor.

Regulile generale:

Bumbac și in: cuva plină, rufele nefiind prea îndesate.

Rufe sintetice: nu mai mult de jumătate de cuvă.

Țesături fine și lână: nu mai mult de o treime din cuvă.

Spălând cu încărcătura maximă, obțineți cea mai eficientă folosire a apei și energiei electrice.

Pentru rufe foarte murdare, reduceți mărimea încărcăturii.

Greutățile rufelor

Următoarele greutăți sunt orientative:

halate de baie	1200 g
șervețele	100 g
cearceafuri de plapumă	700 g
cearceafuri	500 g
fețe de pernă	200 g
fețe de masă	250 g
prosoape	200 g
cârpe de șters	100 g
cămașă de noapte	200 g
lenjerie de damă	100 g
halate bărbătești	600 g
cămăși bărbătești	200 g
pijamale bărbătești	500 g
bluze	100 g
indispensabili	100 g

Îndepărtarea petelor

Petele persistente s-ar putea să nu fie îndepărtate doar cu apă și detergent. De aceea este recomandabil să le tratați înaintea spălării la mașină.

Sânge: tratați petele proaspete cu apă rece. Pentru petele uscate, înmuiați rufele peste noapte în apă cu un detergent special, apoi frecați cu săpun și apă.

Pete de vopsea pe bază de ulei: umeziți cu soluție pe bază de benzină pentru îndepărtarea petelor, lăsați rufa pe un material moale și ștergeți pata; repetați operația de mai multe ori.

Pete uscate de grăsime: umeziți cu terebentină, întindeți rufa pe o suprafață moale, apoi ștergeți pata cu vârful degetelor și o bucată de bumbac.

Rugină: folosiți acid oxalic dizolvat în apă

fierbinte sau soluție pentru îndepărtarea ruginii; soluția trebuie folosită rece. Aveți grijă cu petele de rugină vechi, pentru că structura materialului a fost deja afectată și materialul tinde să se găurească.

Petele de mușchi: tratați cu înălbitor și limpeziți bine (numai rufele albe și cele colorate care rezistă la clor).

Iarbă: spălați ușor cu săpun și tratați cu înălbitor (numai rufele albe și cele colorate care rezistă la clor).

Pix și lipici: umeziți cu acetonă (*) și apoi ștergeți petele, după ce ați întins rufa pe un material moale.

Ruj: umeziți cu acetonă (*) ca mai sus și tratați pata cu spirt metilic. Urmele rămase pe rufele albe se îndepărtează cu înălbitor.

Vin roșu: înmuiți în apă cu detergent, limpeziți, apoi tratați cu acid citric sau acetic și limpeziți din nou. Urmele rămase se îndepărtează cu înălbitor.

Cerneală: în funcție de tipul de cerneală, umeziți țesătura cu acetonă (*), apoi cu acid acetic. Urmele rămase pe rufele albe se îndepărtează cu înălbitor, apoi limpeziți îndelung.

Smoală: tratați pata cu spirt metilic, benzină sau o soluție de scos petele, apoi frecați cu un detergent sub formă de pastă.

(*) Nu folosiți acetona pe mătasea artificială.

Detergenți și aditivi

Obținerea unor rezultate bune, depinde de alegerea detergentului și folosirea corectă a cantităților, pentru evitarea risipei și protecția mediului. Deși biodegradabili, detergenții conțin substanțe care, în cantități mari, pot influența mediul.

Alegerea detergentului va fi în funcție de tipul de rufă (delicate, lână, bumbac, etc.), de culoare, temperatura de spălare și gradul de murdărie.

Toate tipurile uzuale de detergenți pentru mașini de spălat pot fi utilizate la acest aparat:

- detergenți pudră pentru toate tipurile de țesături,
- detergenți pudră pentru rufe delicate (60°C max.) și lână,
- detergenți lichizi, preferabili pentru programe de spălare la temperaturi joase (60°C max.) pentru toate tipurile de rufe, sau special pentru lână.

Detergenții și aditivii trebuie așezați în compartimentele special destinate ale sertarului de detergenți, înainte de începerea programului.

Dacă folosiți detergenți pudră concentrați sau lichizi, trebuie selectat un program **fără** prespălare.

Mașina de spălat are un sistem de recirculare, care permite folosirea optimă a detergenților concentrați.

Turnați detergent lichid în compartimentul sertarului marcat , **chiar înainte** de începerea programului.

Orice balsam de rufe sau apret trebuie turnat în compartimentul marcat , înainte de începerea programului.

Înălbitorul (clorul) poate fi folosit numai pentru rufe albe sau în culori rezistente, din bumbac sau in.

Turnați-l în compartimentul marcat .

Urmați recomandările fabricanților acestor produse, cu privire la cantitățile folosite, dar **nu depășiți marcajul "MAX", din sertarul pentru detergenți.**

Cantități de detergent ce trebuie folosite

Tipul și cantitatea de detergent vor depinde de tipul de rufe, de mărimea încărcăturii, de gradul de murdărie și de duritatea apei folosite.

Duritatea apei este clasificată în așa-numite "grade" de duritate. Informații cu privire la duritatea apei din zona dvs. pot fi obținute de la compania distribuitoare de apă sau de la autoritățile locale.

Urmați recomandările producătorului cu privire la cantitățile folosite.

Folosiți mai puțin detergent dacă:













- spălați o cantitate mică de rufe,
- rufe sunt ușor murdare,
- în timpul spălării se formează o cantitate mare de spumă.



Grade de duritate a apei





Nivel	Caracteristică	Grade	
		Germane °dH	Franceze °T.H.
1	moale	0- 7	0-15
2	medie	8-14	16-25
3	dură	15-21	26-37
4	foarte dură	mai mult de 21	mai mult de 37





i Simboluri internaționale pentru spălare







Aceste simboluri apar pe etichetele rufelor pentru a vă ajuta să alegeți cea mai bună cale de a le trata.

SPĂLARE INTENSIVĂ   SPĂLARE DELICATĂ	 Spălare la 95°C max.	 Spălare la 60°C max.	 Spălare la 40°C max.	 Spălare la 30°C max.	 Spălare de mână	 Nu spălați deloc
		 				

 ÎNĂLBIRE	 Se poate înălbi în apa rece	 Nu înălbiți
--	--	--

 CĂLCARE	 Călcăt fierbinte max. 200°C	 Călcăt cald max. 150°C	 Călcăt caldău max. 110°C	 Nu călcați
---	--	---	--	---

 CURĂȚARE USCATĂ	 Curățare uscată în orice solvent	 Curățare uscată în percloretilenă, benzină, alcool pur, R111 și R113	 Curățare uscată în benzină, alcool pur și R113	 Nu curățați uscat
---	---	---	--	--

 USCARE	 Uscare întinsă	 Uscare la dungă	 Uscare pe umerăș	 temperatura înaltă  temperatura joasă Poate fi uscat la uscător	 Nu uscați la uscător
--	---	--	---	--	---

i Secvența de funcționare

Înainte de spălarea primei încărcături de rufe, vă recomandăm să rulați un program de spălare a bumbacului la 60°C, **cu mașina fără rufe**, pentru a îndepărta orice reziduuri rămase de la producător în cuvă sau în tub.

Turnați o jumătate de măsură de detergent în sertarul de spălare principală și porniți mașina de spălat.

1. Introduceți rufele în cuvă

Deschideți ușa.

Așezați rufele în cuvă, bucată cu bucată, scuturându-le pe cât de mult posibil.

Închideți ușa.

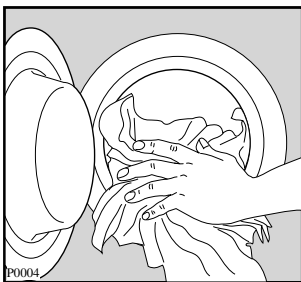

2. Dozați detergentul

Scoateți compartimentul de detergent până la refuz. Măsurați cantitatea de detergent recomandată de producător într-un recipient gradat și turnați-o în compartimentul de spălare principală .

Dacă doriți să folosiți și operația de prespălare, turnați detergent și în compartimentul respectiv .

3. Dozați aditivii

Dacă doriți, turnați balsam de rufe în compartimentul marcat , **fără a depăși semnul «MAX»**.

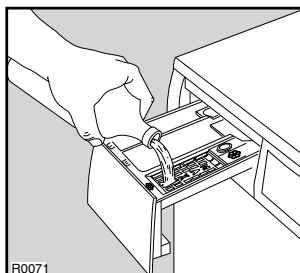
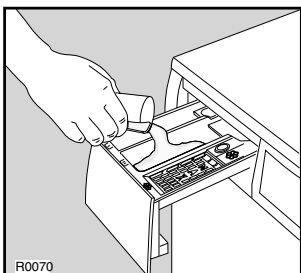

4. Selectați temperatura

Rotiți butonul de selectare al temperaturii, până la temperatura dorită.

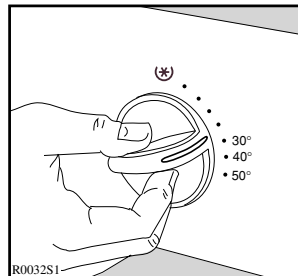

5. Selectați opțiunile dorite

6. Selectați programul și porniți mașina de spălat

Rotiți selectorul de programe în sens orar până la programul dorit.

Înainte de a trage de selectorul de programe Start/Stop, verificați dacă:

- Ușa este bine închisă.
- Mașina este cuplată la priză.
- Robinetul de alimentare cu apă este deschis.
- Capacul diafragmei este corect înșurubat la locul său.
- Furtunul de evacuare este poziționat corect.

Trageți spre dvs. selectorul de programe, până când se aude un clic.

LED-ul indicator se va aprinde, iar programul va începe să ruleze.

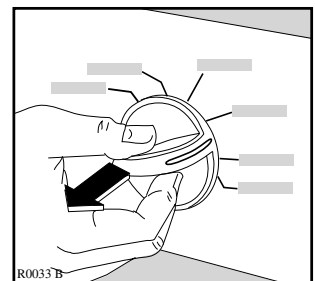
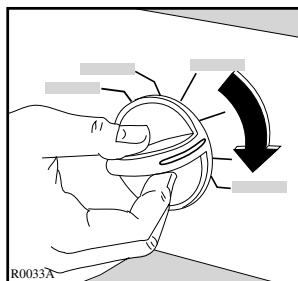

7. La terminarea programului

Mașina se oprește automat, iar LED-ul indicator de funcționare se stinge.

Dacă ați selectat un program ce se oprește cu apa de la ultima limpezire în cuvă, evacuați apa înainte de deschiderea ușii. Selectați programul "P" (evacuare apă) și apoi "G" (stoarcere).

Așteptați 1-2 minute, înainte de a deschide ușa, pentru a permite mecanismului electric de blocare să o elibereze.

Scoateți rufe.

Răsuciți cuva cu mâna pentru a vă asigura că este complet goală, astfel încât să nu uitați vreo rufă în interior care ar putea fi deteriorată în spălările ulterioare (de exemplu intrând la apă) sau poate colora o altă încărcătură de rufe.

Eliberați orice buton ce a fost apăsat.













Închideți robinetul de apă și scoateți ștecărul mașinii din priză.

Lăsați ușa mașinii întredeschisă, pentru ca aerul să poată circula și în interior.

Programe de spālare

Programe pentru bumbac și in

încărcătura maximă: 4,5 kg

Program	Temperatura	Materiale	Opțiuni posibile	DESCRIERE
A	40°-90°	RUFE ALBE CU PRESPĂLARE, de exemplu haine de lucru, cearceafuri, lenjerie, prosoape	 	Prespălare la 40°C Spălare la 40° - 90°C 4 Limpeziri Stoarcere
B	40°-90°	RUFE ALBE FĂRĂ PRESPĂLARE, de exemplu cearceafuri, cămăși, lenjerie	 	Spălare la 40° - 90°C 4 Limpeziri Stoarcere
B	30°-60°	RUFE COLORATE REZISTENTE, de exemplu cămăși, bluze, rufe plușate, lenjerie	 	Spălare la 30° - 60°C 4 Limpeziri Stoarcere
C	30°-40°	RUFE COLORATE NEREZISTENTE, rufe puțin murdare	 	Spălare la 30° - 40°C 4 Limpeziri Stoarcere
D Limpeziri	RECE	Acest program poate fi folosit pentru limpezirea rufelor spălate manual	 	4 Limpeziri Stoarcere
F Balsamuri de rufe	RECE	Pentru îmbălsămarea rufelor spălate manual		Încărcare aditiv 0 limpezire Stoarcere
G Stoarcere		Stoarcere separată pentru bumbac și in		Stoarcere

În concordanță cu directiva CE 92/75, cifrele referitoare la consumul de energie electrică sunt pentru programul de spălare pentru bumbac la 60°C (programul "B") cu o încărcătură de 4,5 kg.

Programe de spālare

Programe pentru materiale sintetice, țesături mixte, materiale delicate , lână

Încărcătura maximă: 2 kg, lână: 1 kg

Program	Temperatura	Materiale	Opțiuni posibile	DESCRIERE
H	30°-60°	MATERIALE SINTETICE CU PRESPĂLARE, de exemplu lenjerie, rufe colorate, cămăși, bluze		Prespălare la 30°C Spălare la 30° - 60°C 3 Limpeziri Oprire cu apa în cuvă.
J	30°-60°	MATERIALE SINTETICE FĂRĂ PRESPĂLARE, de exemplu cămăși, bluze, țesături mixte		Spălare la 30° - 60°C 3 Limpeziri Oprire cu apa în cuvă.
K	30°-40°	EXPRES rufe puțin murdare		Spălare la 30° - 40°C 3 Limpeziri Oprire cu apa în cuvă.
L	30°-40°	Lână		Spălare la 30° - 60°C 3 Limpeziri Oprire cu apa în cuvă.
M Limpeziri	RECE	Acest program poate fi folosit pentru limpezirea rufelor spălate manual		3 limpeziri Oprire cu apa în cuvă.
N Balsamuri de rufe		Pentru îmbălsămarea rufelor spălate manual		Încărcare aditiv O limpezire Oprire cu apa în cuvă.
P Evacuarea apei		Pentru evacuarea apei		Evacuează apa, cuvă rămâne nemișcată

(* Pentru a evacua apa selectați programul "G"(stoarcere) sau "P" (evacuare apă).

Întreținerea

1. Întreținerea corpului mașinii

Exteriorul mașinii poate fi curățat cu apă caldută și un detergent neutru neabraziv. Limpeziți cu apă curată și ștergeți bine cu o cârpă moale.

Important: nu folosiți alcool metilic, solvenți sau alte produse similare, pentru a curăța exteriorul aparatului.

2. Sertarul pentru detergenți

După un timp, detergenții și aditivii se depun în sertar.

Curățați sertarul din când în când, clătindu-l cu jet de apă. Pentru a scoate sertarul din locașul său, apăsați butonul din colțul din spate stânga.

Pentru o curățare mai ușoară, partea de sus a compartimentului aditivilor se poate scoate.

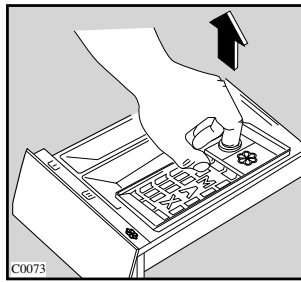
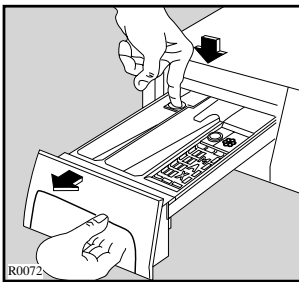

După un timp detergentul se poate acumula în nișa sertarului: curățați-o cu o periuță de dinți mai veche. După curățare completă, introduceți sertarul în locașul său.

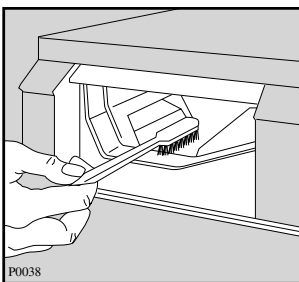

3. Curățarea zonei de evacuare

Zona de evacuare trebuie curățată dacă pompa s-a înfundat cu obiecte de genul nasturilor, acelor de siguranță, monezilor, etc. sau dacă s-au adunat scame datorită spălării rufelor generatoare de scame la temperaturi înalte.

- Scoateți mașina din priză.
- Dacă este necesar așteptați răcirea apei.
- Deschideți ușa zonei de evacuare.
- Așezați un vas pe podea pentru a colecta apa.
- Scoateți furtunul de evacuare în caz de urgență puneți-l în vas și dați-i jos capacul; când vasul s-a umplut puneți-i capacul la loc.
- Goliți vasul și repetați această operațiune până când ați golit complet mașina de spălat.

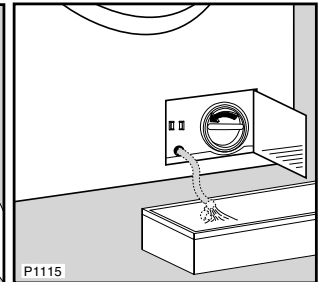
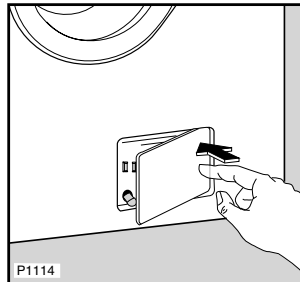

- Pentru a continua, deșurubați capacul diafragmei, răsucindu-l în sens invers acelor de ceasornic și trăgându-l afară.
- Îndepărtați obiectele cum ar fi nasturii, monezile și scamele care s-au acumulat în zona rotorului pompei, prin rotirea acestuia.
- Înșurubați capacul diafragmei în sensul acelor de ceasornic, asigurați-vă că este complet înșurubat.
- Repoziționați furtunul de evacuare în caz de urgență la locul său și închideți ușa zonei de evacuare.

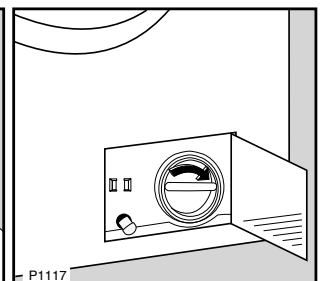
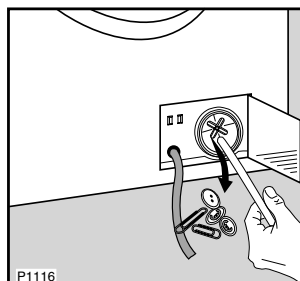

4. Filtrul de la alimentarea cu apă

Dacă observați că timpul necesar pentru umplerea mașinii este mai mare decât de obicei, verificați dacă filtrul de pe furtunul de alimentare nu este înfundat.

Închideți robinetul.

Deșurubați piulița de fixare a furtunului la robinet. Scoateți filtrul din electrovalvă și curățați-l cu o perie aspră, apoi remontați-l la locul său.

Înșurubați la loc, până la refuz, piulița care fixează furtunul la robinet.

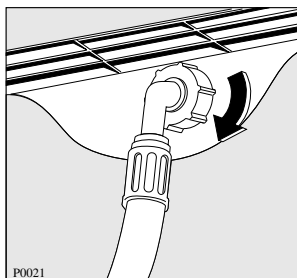
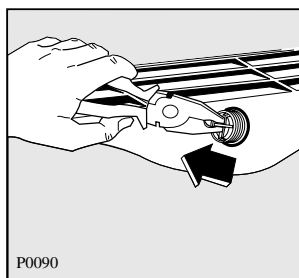

5. Golirea în caz de urgență

Dacă apa nu este evacuată (pompa de evacuare este blocată, filtrul sau furtunul de evacuare este înfundat), procedați astfel pentru a goli mașina:

- scoateți mașina din priză;
- închideți robinetul de apă;
- dacă este necesar, așteptați răcirea apei;
- deschideți ușa zonei de evacuare;
- așezați un vas pe podea, pentru a colecta apa;
- scoateți furtunul de evacuare în caz de urgență puneți-l în vas și dați-i jos capacul; când vasul s-a umplut puneți-i capacul la loc;
- goliți vasul și repetați această operațiune până când ați golit complet mașina de spălat;
- repuneți furtunul de evacuare în caz de urgență în poziția inițială și închideți ușa zonei de evacuare.

6. Precauții împotriva înghețării

Dacă aparatul se află într-un loc unde temperatura ar putea să scadă sub 0°C, procedați în felul următor:

- decuplați mașina de la priza electrică;
- închideți robinetul de alimentare cu apă;
- dacă este necesar așteptați până când apa s-a răcit;
- deschideți ușa zonei de evacuare;
- poziționați un vas pe podea, pentru colectarea apei ce se va scurge;
- scoateți furtunul de evacuare în caz de urgență, puneți-l în vas și dați-i jos capacul;
- când apa se oprește din curgere, puneți-i capacul la loc, repuneți-l în poziția inițială și închideți ușa zonei de evacuare.

Efectuând aceste operațiuni, apa rămasă în mașina de spălat va fi evacuată, evitând formarea gheții și în consecință spargerea părților respective.

Când intenționați să porniți mașina din nou, asigurați-vă că temperatura ambiantă este peste 0°C.

Anomalii și cauze posibile

Probleme pe care le puteți rezolva singur

Anomalia	Cauza posibilă
<ul style="list-style-type: none">• Mașina nu pornește:	<ul style="list-style-type: none">• Ușa nu este bine închisă.• Mașina nu este în priză sau nu există tensiune la priză.• Siguranța principală este arsă.• Selectorul de programe nu este corect poziționat sau butonul selectorului nu a fost tras.
<ul style="list-style-type: none">• Mașina nu se umple cu apă:	<ul style="list-style-type: none">• Robinetul de apă este închis.• Furtunul de alimentare este îndoit /gâtuit.• Filtrul de la alimentarea cu apă este înfundat.• Ușa nu este bine închisă.
<ul style="list-style-type: none">• Mașina se golește imediat după ce se umple:	<ul style="list-style-type: none">• Capătul furtunului de scurgere este poziționat prea jos. Citiți paragraful relevant în secțiunea "Evacuarea apei".
<ul style="list-style-type: none">• Mașina nu se golește și/sau nu stoarce:	<ul style="list-style-type: none">• Furtunul de scurgere este gătit/răsucit.• A fost selectată opțiunea  .• Rufe nu sunt uniform distribuite în cuvă.• Zona de evacuare este înfundată. Curățați-o.• A fost selectat un program care se încheie cu apa în cuvă.
<ul style="list-style-type: none">• Este apă pe podea:	<ul style="list-style-type: none">• S-a folosit prea mult detergent sau un detergent necorespunzător (care produce prea multă spumă).• Verificați dacă nu există scurgeri de la conectorii furtunului de alimentare. Acest lucru nu este ușor de observat, deoarece apa alunecă în jos pe furtun; verificați dacă furtunul este umed.• Furtunul de scurgere este deteriorat.• Verificați dacă, capacul diafragmei este corect înșurubat la locul său.
<ul style="list-style-type: none">• Rezultate nesatisfăcătoare la spălare:	<ul style="list-style-type: none">• S-a folosit detergent prea puțin sau un detergent neadecvat.• Petele "dificile" nu au fost tratate înaintea spălării.• Nu a fost selectată temperatura corespunzătoare.• Mașina este încărcată în exces.
<ul style="list-style-type: none">• Mașina vibrează sau este prea zgomotoasă:	<ul style="list-style-type: none">• Nu s-au scos toate dispozitivele de protecție la transport.• Picioarele de sprijin nu au fost reglate.• Rufe nu sunt uniform distribuite în cuvă.• Poate sunt prea puține rufe în cuvă.
<ul style="list-style-type: none">• Ușa nu se deschide:	<ul style="list-style-type: none">• Programul încă rulează.• Zăvorul ușii nu a fost încă retras.• Este apă în cuvă.

Dacă nu puteți identifica sau rezolva problema, apălați la un centru de service. Înainte de a telefona, notați-vă modelul, numărul de serie și data cumpărării mașinii; centrul de service o să vă solicite aceste informații.

